

SPAGNOLcucine

VENETIA

STILE RICERCATO



.....

L'EFFETTO DI SAN MARCO DERIVA NON SOLO DALLA DELICATEZZA DI TUTTE LE SUE SCULTURE MA SOPRATTUTTO DAI SUOI COLORI CHE SONO I PIÙ SOTTILI, I PIÙ CANGIANTI COLORI DEL MONDO: QUELLO DEL VETRO, DELL'ALABASTRO TRASPARENTE, DEL MARMO LUCIDO E DELL'ORO. VENETIA.

VENETIA

STILE RICERCATO

L'EFFETTO DI SAN MARCO DERIVA NON SOLO DALLA DELICATEZZA DI TUTTE LE SUE SCULTURE MA SOPRATTUTTO DAI SUOI COLORI CHE SONO I PIÙ SOTTILI, I PIÙ CANGIANTI COLORI DEL MONDO: QUELLO DEL VETRO, DELL'ALABASTRO TRASPARENTE, DEL MARMO LUCIDO E DELL'ORO. VENETIA.

THE EFFECT SAN MARCO HAS DERIVES NOT ONLY FROM THE DELICACY OF ALL ITS SCULPTURES, BUT ABOVE ALL FROM ITS COLOURS THAT ARE THE MOST SUBTLE AND IRIDESCENT IN THE WORLD: THE COLOUR OF GLASS, OF TRANSPARENT ALABASTER, OF GLOSSY MARBLE AND OF GOLD. VENETIA.

ЭФФЕКТ SAN MARCO ЯВЛЯЕТСЯ ПРОИЗВОДНЫМ НЕ ТОЛЬКО ИЗ-ЗА ДЕЛИКАТНОСТИ ВСЕЙ КОМПОЗИЦИИ, НО В ЧАСТНОСТИ ИЗ-ЗА СВОИХ ЦВЕТОВ, КОТОРЫЕ ЯВЛЯЮТСЯ ОДНИМИ ИЗ САМЫХ ТОНКИХ И РАДУЖНЫХ ЦВЕТОВ В МИРЕ: ТАКИХ КАК СТЕКЛО, ПРОЗРАЧНЫЙ АЛЕБАСТР, ПОЛИРОВАННЫЙ МРАМОР И ЗОЛОТО. VENETIA.

INDEX

HIGH AESTHETICS

PROGETTO 01 > 06



MONOLITHIC

PROGETTO 02 > 24



SIMPLY ELEGANT

PROGETTO 03 > 38



IL GRES



PERCHE' IL GRES?

IL GRES PORCELLANATO È UNA LASTRA OTTENUTA PER MACINAZIONE AD UMIDO DI MATERIA PRIMA ARGILLOSA, ASSIEME A ROCCE GRANITICHE E METAMORFICHE E PIGMENTI CERAMICI. DOPO LA COMPATTAZIONE VI È LA SINTERIZZAZIONE A 1200°.

WHY GRES?

PORCELAIN STONEWARE IS A SLAB OBTAINED BY WET GRINDING THE CLAY RAW MATERIALS, TOGETHER WITH GRANITE AND METAMORPHIC STONE AND CERAMIC PIGMENTS. AFTER IT IS COMPACTED, IT IS SINTERED AT 1200°.

ПОЧЕМУ ПЛИТКА GRES?

GRES (GRES FINE PORCELLANATO), ИЛИ КЕРАМИЧЕСКИЙ ГРАНИТ (КЕРАМОГРАНИТ), КАК ЕГО ПРИНЯТО НАЗЫВАТЬ, — ЭТО ОБЫЧНО НЕЭМАЛИРОВАННАЯ КЕРАМИЧЕСКАЯ ПЛИТКА ОДИНАРНОГО ОБЖИГА, МОРОЗОУСТОЙЧИВАЯ И ОЧЕНЬ ПРОЧНАЯ, РАЗНООБРАЗНЫХ ЦВЕТОВ И ОТТЕНКОВ, ИЗГОТОВЛИВАЕМАЯ ИЗ СВЕТЛЫХ СОРТОВ ГЛИНЫ. ПОЛУЧАЕТСЯ ПУТЕМ МОКРОГО ПОМОЛА СЫРЬЯ ГЛИНЫ, НАРЯДУ С ГРАНИТОМ И МЕТАМОРФИЧЕСКИХ

ПОРОД И КЕРАМИЧЕСКИХ ПИГМЕНТОВ. ПОСЛЕ УПЛОТНЕНИЯ ПРОИСХОДИТ СПЕКАНИЕ ПРИ 1200.

TOTAL STONE



LA CUCINA IN PIETRA

LA RESISTENZA DELLE LASTRE IN GRES È DOVUTA AD UNA APPLICAZIONE DI RAFFORZATURA GRAZIE AD UNA STUOIA IN FIBRA DI VETRO APPLICATA SUL RETRO. I PIANI DA CUCINA, INVECE, SEGUONO UN DIFFERENTE SISTEMA DI LAVORO, DOVE ECCELLE LA CAPACITÀ DEL MARMISTA: VENETIA È UN PRODOTTO FATTO DA UNO STILISTA.

STONE KITCHEN

THE STONEWARE SLABS ARE REINFORCED WITH A GLASS FIBRE MATTING MAKING THEM RESISTANT. THE COUNTERTOPS, INSTEAD, HAVE A DIFFERENT WORK SYSTEM WHERE THE ABILITY OF THE MARBLE-CUTTER EXCELS: VENETIA IS A PRODUCT CREATED BY A STYLIST.

КУХНЯ ИЗ КАМНЯ

СТОЙКОСТЬ МАТЕРИАЛА КЕРАМИЧЕСКИХ ПЛИТ ИЗ ГРЕСА ОБУСЛОВЛЕНА ПРИМЕНЕНИЕМ УСИЛЕНИЯ ЦИНОВКИ ИЗ СТЕКЛОВОЛОКНА, НАНЕСЕННОЙ НА ФРОНТАЛЬНУЮ СТОРОНУ. КУХОННЫЕ СТОЛЕШНИЦЫ, ПРОХОДЯТ ИНУЮ СИСТЕМУ ПОДГОТОВКИ, ГДЕ ОСНОВНЫМ ЯВЛЯЕТСЯ СПОСОБНОСТЬ МРАМОРЩИКА: ВЕНЕТА ЭТО ПРОДУКТ, СДЕЛАННЫЙ СТИЛИСТОМ-ДИЗАЙНЕРОМ.

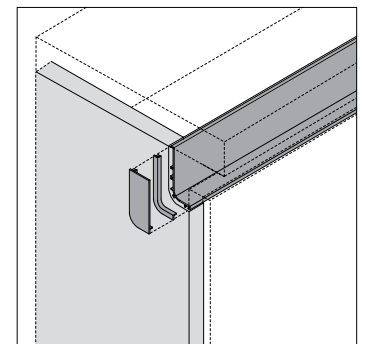

HIGH AESTHETICS

IT ANTA BASE/COLONNE/PENSILI GRES CEMENT GREY E CEMENT ANTRACITE. ELEMENTI A GIORNO FENIX NERO INGO E GRIGIO LONDRA. PIANO BANCONE FENIX GRIGIO LONDRA. GOIA GRES CEMENT ANTRACITE. TOP GRES CEMENT GREY SPESSORE 1 CM.

Grandi capacità di personalizzazione. Con Venetia potete creare infinite soluzioni compositive. Il progetto si distingue per la presenza di un'elegante base sospesa ed all'alternanza di vani a giorno sospesi e pensili con frontali in Gres. Una soluzione articolata dove la cucina dialoga con la zona giorno, nel rispetto della filosofia living and cooking.

ENG BASE/TALL UNIT/WALL UNIT DOOR CEMENT GREY AND ANTHRACITE CEMENT STONEWARE. OPEN ELEMENTS INGO BLACK AND LONDON GREY FENIX NTM. COUNTER TOP LONDON GREY FENIX NTM. GROOVE ANTHRACITE CEMENT STONEWARE. TOP CEMENT GREY STONEWARE, THICKNESS 1 CM.

Possibility to customize. With Venetia you can create infinite composition solutions. The project is characterized by the presence of an elegant suspended base and the alternation with suspended open elements with Stoneware fronts. An articulate solution where the kitchen combines with the living room, bringing together the living and cooking philosophy.

RUS СТВОРКА ОСНОВАНИЙ / КОЛОННЫ / НАВЕСНЫЕ ШКАФЫ GRES ЦЕМЕНТ СЕРЫЙ И ЦЕМЕНТ АНТРАЦИТ. ОТКРЫТЫЕ ЭЛЕМЕНТЫ FENIX ЧЁРНЫЙ INGO И СЕРЫЙ LONDRA. СТОЛЕШНИЦА FENIX СЕРЫЙ LONDRA. ПРОФИЛЬ GRES ЦЕМЕНТ АНТРАЦИТ. ПОВЕРХНОСТЬ ОСТРОВКА ЦЕМЕНТ СЕРЫЙ ТОЛЩИНА 1 СМ.

Большие возможности индивидуализации. Venetia позволяет создавать бесконечные композиционные решения. Проект отличается наличием элегантной базы оснований навесных шкафов и установленной сменной открытых профилей лицевые панели который из Gres. Комплексное решение, где кухня взаимодействует с зоной отдыха, в основе философии living and cooking.

PROGETTO 01
GRES









.....
LA RICERCA DEI MATERIALI
IMPIEGATI PER VENETIA SI VEDE
DAI DETTAGLI DI ORNAMENTO:
QUI LA ZAMPA IN METALLO DEL
BANCONCINO IN FENIX E GRES
PORCELLANATO.

.....
THE RESEARCH OF THE MATERIALS
USED FOR VENETIA CAN BE
SEEN IN THE DETAIL FOR THE
DECORATION: IN THIS PICTURE,
THE METAL PAW OF THE COUNTER
TOP IN FENIX NTM AND
PORCELAIN STONEWARE.

.....
ИССЛЕДОВАНИЕ МАТЕРИАЛОВ,
ИСПОЛЬЗУЕМЫХ ДЛЯ ВЕНЕТИА
ВИДНЫ В ДЕТАЛЯХ ОРНАМЕНТА:
ТАКИЕ КАК МЕТАЛЛИЧЕСКИЙ
ПРОФИЛЬ-ЛАПА СТОЛЕШНИЦЫ
ИЗ FENIX И GRES PORCELLANATO.



.....
LIVING IN UNA LINEA CONTINUA
CON LA CUCINA GRAZIE AD
ELEMENTI SOSPESI A PROFONDITÀ
RIDOTTA E PENSILI CON LUCE A LED.
.....

LIVING IN A CONTINUOUS LINE
WITH THE KITCHEN THANKS TO
THE REDUCED-DEPTH, SUSPENDED
ELEMENTS AND WALL UNITS WITH
LED LIGHTS.
.....

ЖИЗНЬ В НЕПРЕРЫВНОЙ
ЛИНИИ С КУХНЕЙ, БЛАГОДАРЯ
НАВЕСНЫМ ЭЛЕМЕНТАМ С
МЕНЬШЕЙ ГЛУБИНОЙ И
НАВЕСНЫМ ШКАФАМ СО
СВЕТОДИОДНОЙ ПОДСВЕТКОЙ.
.....





.....
LE LUCI LED CON ASSENZA DI
CAVI VISIBILI GRAZIE AD UN
SISTEMA PERSONALIZZATO
NEGLI SCHEMI DI PRODUZIONE
DELL'AZIENDA.

.....
LED LIGHTS WITHOUT VISIBLE
WIRING THANKS TO A
CUSTOMIZED SYSTEM OF
THE COMPANY'S OWN
PRODUCTION.

.....
СВЕТОДИОДНАЯ БЕСПРОВОДНАЯ
ПОДСВЕТКА БЛАГОДАРЯ
ПЕРСОНАЛИЗИРОВАННОЙ
СИСТЕМЫ В СТРУКТУРЕ
ПРОИЗВОДСТВА КОМПАНИИ.



.....
FLESSIBILITÀ ANCHE NELLA
GESTIONE DELLA PROFONDITÀ DEI
CESTONI, QUI DI SERIE MOLTO
RIDOTTA.

.....
FLEXIBLE DEPTHS OF THE DEEP
DRAWERS, HERE THE STANDARD
REDUCED VERSION.

.....
ВОЗМОЖНАЯ ГИБКОСТЬ ТАКЖЕ
В РЕШЕНИЯХ С ГЛУБИНОЙ
КОРЗИН, НО ЗДЕСЬ СЕРИЯ
ПРЕДСТАВЛЕНА В СОКРАЩЕНИИ.





.....
IL COMPLANARE.
INDISPENSABILE, IDENTIFICA
UNA SCELTA DI PRODOTTO PER
I MASSIMI LIVELLI DI ELEGANZA E
FUNZIONALITÀ: QUI L'APERTURA
GRAZIE AD UN PROFILO
CENTRALE.

.....
COPLANAR DOORS.
ESSENTIAL, THEY IDENTIFY A
PRODUCT CHOICE FOR MAXIMUM
LEVELS OF ELEGANCE AND
FUNCTIONALITY: HERE THE
OPENING IS POSSIBLE THANKS
TO A CENTRAL PROFILE.

.....
КОМПЛАНАРНОСТЬ.
НЕЗАМЕНИМА, ОПРЕДЕЛЯЕТ
ВЫБОР ПРОДУКТА ДЛЯ
САМОГО ВЫСОКОГО
УРОВНЯ ЭЛЕГАНТНОСТИ И
ФУНКЦИОНАЛЬНОСТИ: ЗДЕСЬ
ВЫДВИЖЕНИЕ БЛАГОДАРЯ
ЦЕНТРАЛЬНОМУ ПРОФИЛЮ.

PROGETTO 01

PROGETTO
PLAN
ПЛАН

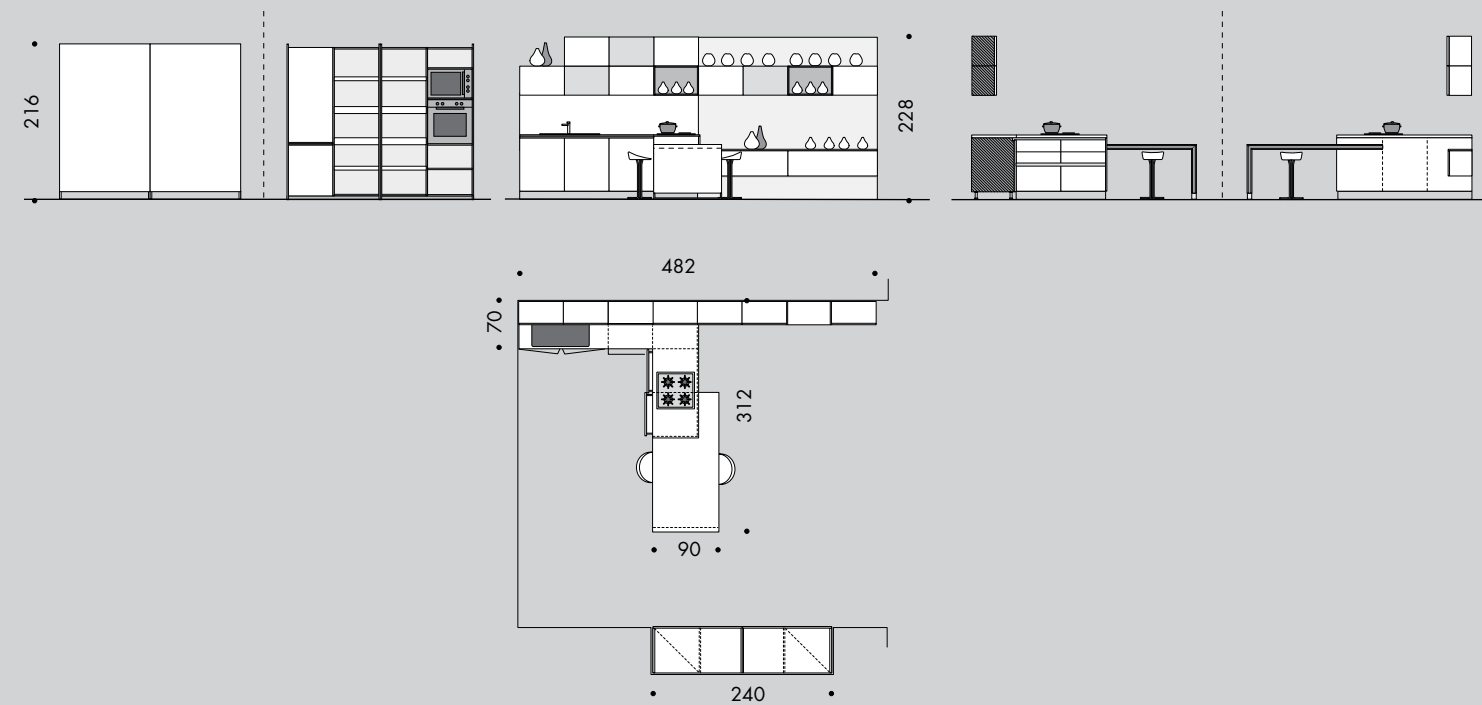

FINITURE FRONTALI
FRONT FINISHES
ОТДЕЛКИ ЛИЦЕВЫХ ПАНЕЛЕЙ

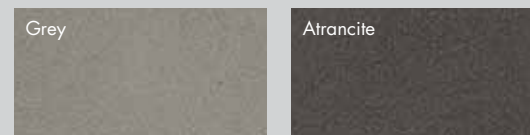

GRES Cement

GRES Cement

FINITURE STRUTTURA
FRAME FINISHES
ОТДЕЛКИ КАРКАСА



Canvas

PIANO CUCINA
KITCHEN TOP
КУХОННАЯ СТОЛЕШНИЦА

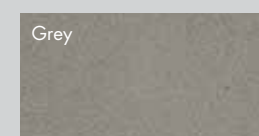

GRES Cement

PIANO BANCONE
COUNTERTOP
СТОЛЕШНИЦА ОСТРОВКА

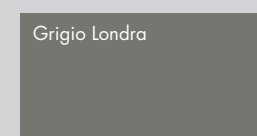

Fenix

ELEMENTI A GIORNO
OPEN ELEMENTS
ОТКРЫТЫЕ ЭЛЕМЕНТЫ

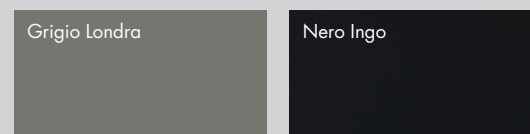

Fenix

Fenix

GOLA
GROOVE
ПРОФИЛЬ

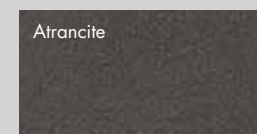

GRES Cement

MONOLITHIC

IT ANTA BASE / COLONNE / PENSILI GRES BASALTO E PIETRA DI GALIZIA. ELEMENTI A GIORNO FENIX NERO INGO. PIANO BANCONE FENIX CASTORO OTTOWA. GOLA ALLUMINIO BRILLANTATO. TOP GRES BASALTO SPESSORE 1 CM.

Raffinata ed eclettica, una composizione monolitica dove la finitura Gres è la protagonista indiscussa e si esprime in tutta la sua bellezza. Il gioco raffinato della texture tono su tono del Gres si evidenzia grazie all'utilizzo di gole ed ante con profilo in alluminio brillantato.

ENG BASE/TALL UNIT/WALL UNIT DOOR BASALTO STONEWARE AND GALICIA STONE. OPEN ELEMENTS INGO BLACK FENIX NTM. COUNTER TOP OTTAWA BEAVER FENIX NTM. GROOVE POLISHED ALUMINIUM. TOP BASALTO STONEWARE, THICKNESS 1 CM.

Refined and eclectic, this Monolithic composition has a Stoneware finish that is the absolute protagonist and is expressed in all its beauty. The refined effect of the tone on tone Stoneware is highlighted thanks to the use of grooves and doors with polished aluminium profile.

RUS СТВОРКА ОСНОВАНИЙ / КОЛОННЫ / НАВЕСНЫЕ ШКАФЫ GRES БАЗАЛЬТ И КАМЕНЬ GALIZIA. ОТКРЫТЫЕ ЭЛЕМЕНТЫ FENIX ЧЕРНЫЙ INGO. СТОЛЕШНИЦА FENIX КОРИЧНЕВЫЙ OTTOWA. ПРОФИЛЬ БЛЕСТЯЩИЙ АЛЮМИНИЙ. ПОВЕРХНОСТЬ ОСТРОВКА GRES БАЗАЛЬТ ТОЛЩИНА 1 СМ.

Изысканная и эклектичная монолитная композиция, в которой отделка Gres бесспорно главное действующее лицо и выражает себя во всей своей красоте. изысканная игра текстуры керамики, тон в тон, подчеркнута благодаря, использования профилей и створок из блестящего полированного алюминия.

PROGETTO 02
GRES







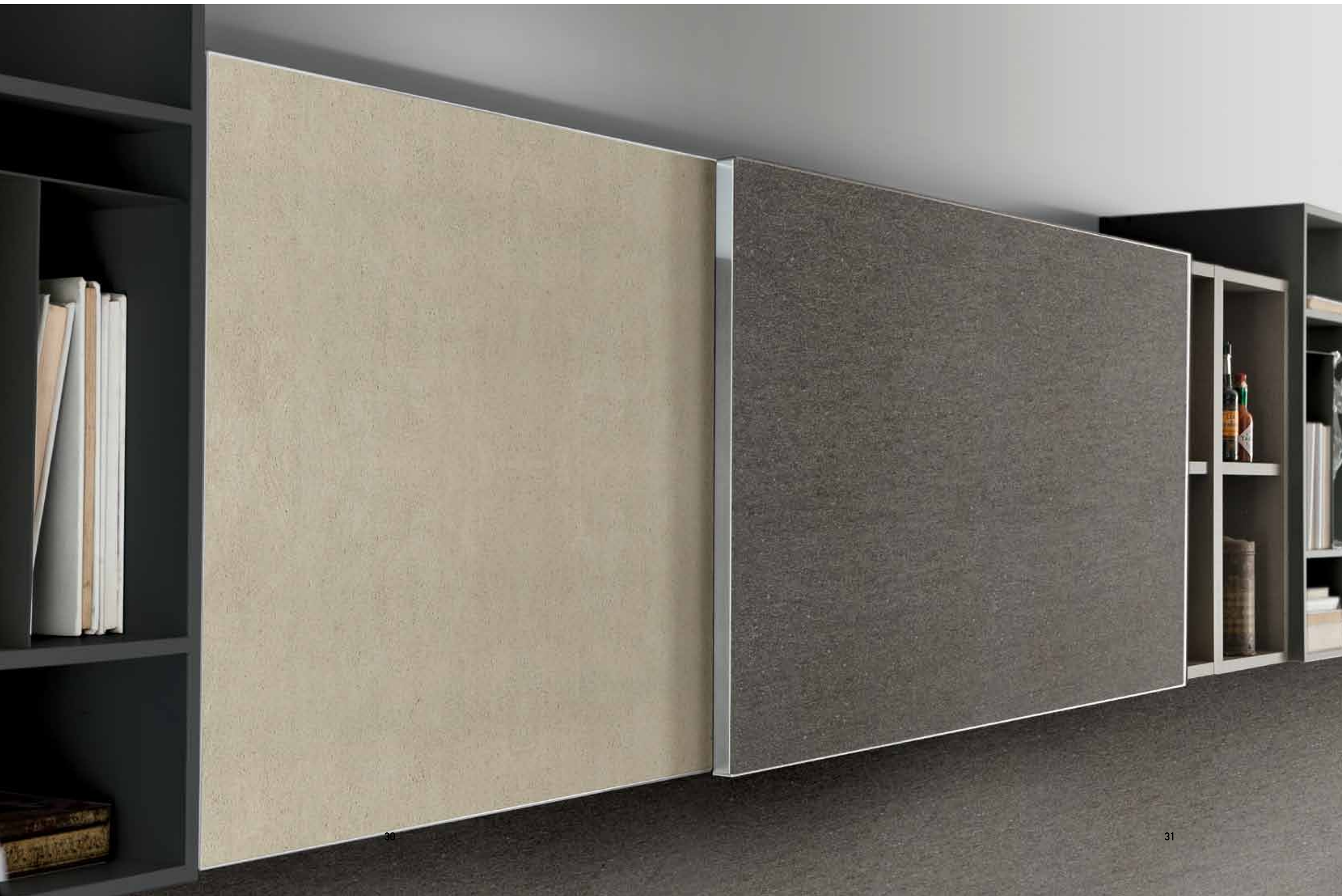

.....
IL COMPLANARE SUL PENSILE PER
SFRUTTARE AL PIENO IL MASSIMO
DELLA PRATICITÀ MOSSA CON UN
SEMPLICE GESTO.

.....
THE COPLANAR DOORS OF THE
WALL UNIT ARE ABSOLUTELY
PRACTICAL IN ONE SIMPLE
GESTURE.

.....
НАВЕСНЫЕ ШКАФЫ
КОМПЛАНАРНЫ, ЧТОБЫ
В ПОЛНОЙ МЕРЕ
ВОСПОЛЬЗОВАТЬСЯ
ПРАКТИЧНЫМИ ДВИЖЕНИЯМИ,
СОВМЕСТИМЫЕ С ПРОСТЫМ
ЖЕСТОМ.



.....
VESTIBITÀ SARTORIALE PER
VENETIA: PIANI CUCINA O
FINITURE DECORATIVE AL FINE DI
APPORTARE MAGGIORE BELLEZZA.

.....
TAILORED FIT FOR VENETIA:
COUNTERTOPS OR DECORATIVE
FINISHES FOR MORE BEAUTY.

.....
СТИЛИСТИЧЕСКОЕ
ОФОРМЛЕНИЕ ДЛЯ VENETIA:
КУХОННЫЕ СТОЛЕШНИЦЫ
ИЛИ ДЕКОРАТИВНЫЕ ОТДЕЛКИ,
ВСЁ ДЛЯ ТОГО ЧТОБЫ
ВНЕСТИ ЕЩЁ БОЛЬШУЮ
ПРИВЛЕКАТЕЛЬНОСТЬ.





.....
LO SPAZIO PER LO STIVAGGIO
PRODOTTI NASCOSTO:
UNICA APERTURA PER DUE
COMODI VANI DI LARGHEZZA
DIFFERENTE, 90CM E 30CM.
.....

HIDDEN STORAGE SPACE:
THE ONLY OPENING FOR TWO
SPACIOUS SPACES OF DIFFERENT
SIZES, 90 AND 30CM.
.....

.....
МЕСТО ДЛЯ ХРАНЕНИЯ
ПРОДУКТОВ СКРЫТО: ОДНО
ОТКРЫТИЕ ДЛЯ ДВУХ УДОБНЫХ
ПРОЁМОВ РАЗНОЙ ШИРИНЫ,
90СМ И 30СМ.
.....



PROGETTO 02

PROGETTO
PLAN
ПЛАН

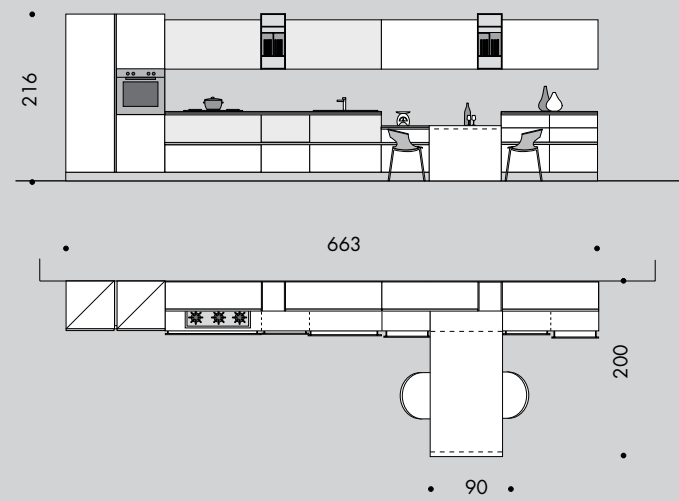

FINITURE FRONTALI
FRONT FINISHES
ОТДЕЛКИ ЛИЦЕВЫХ ПАНЕЛЕЙ



GRES



GRES

FINITURE STRUTTURA
FRAME FINISHES
ОТДЕЛКИ КАРКАСА



Canvas

PIANO CUCINA
KITCHEN TOP
КУХОННАЯ СТОЛЕШНИЦА

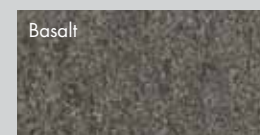

GRES

PIANO BANCONE
COUNTERTOP
СТОЛЕШНИЦА ОСТРОВКА

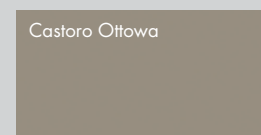

Fenix

ELEMENTI A GIORNO
OPEN ELEMENTS
ОТКРЫТЫЕ ЭЛЕМЕНТЫ

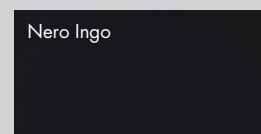

Fenix

GOLA
GROOVE
ПРОФИЛЬ

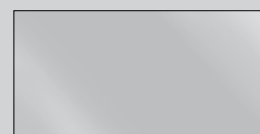

Alluminio brillantato

SEDIA
CHAIR
КРЕСЛА



Miss

SIMPLY ELEGANT

IT ANTA BASE/COLONNINE/PENSILI GRES STONE WHITE, VETRO SATINATO LACCATO MADREPERLA. ELEMENTI A GIORNO FENIX GRIGIO LONDRA. PIANO BANCONE FENIX GRIGIO LONDRA. GOIA ALLUMINIO BRILLANTATO. TOP GRES STONE WHITE SPESSORE 1 CM.

Un'atmosfera calda e accogliente; il piacere tattile del Gres e la bellezza delle tinte naturali. Venetia si esprime con una soluzione innovativa dallo stile elegante e sobrio, esaltata dall'utilizzo del vetro satinato laccato tono su tono, di gola e profili in alluminio.
Struttura, basi terminali e penisola nella nuova finitura canvas.

ENG BASE/TAIL UNIT/WALL UNIT DOOR STONE WHITE STONEWARE, MOTHER OF PEARL LACQUERED FROSTED GLASS. OPEN UNITS LONDON GREY FENIX NTM. COUNTER TOP LONDON GREY FENIX NTM. GROOVE POLISHED ALUMINIUM. TOP STONE WHITE STONEWARE, THICKNESS 1 CM.

A warm and welcoming atmosphere; the pleasure of the Stoneware and the beauty of natural tones. Venetia is an innovative solution that is elegant and sober, enhanced by the use of the tone on tone, lacquered frosted glass, the groove and aluminium profiles.
Structure, end bases and island in the new canvas finish.

RUS СТВОРКА ОСНОВАНИЙ / КОЛОННЫ / НАВЕСНЫЕ ШКАФЫ GRES БЕЛЫЙ КАМЕНЬ, СТЕКЛО ЛАКИРОВАННЫЙ МАТОВЫЙ MADREPERLA. ОТКРЫТЫЕ ЭЛЕМЕНТЫ FENIX СЕРЫЙ LONDRA. СТОЛЕШНИЦА FENIX СЕРЫЙ LONDRA. ПРОФИЛЬ БЛЕСТЯЩИЙ АЛЮМИНИЙ. ПОВЕРХНОСТЬ ОСТРОВКА GRES КАМЕНЬ ТОЛЩИНА 1 СМ.

Теплая и уютная атмосфера, тактильное удовольствие от каменной керамики Gres и красота естественных красок. Venetia выражается в инновационных решениях путем шарма и утонченности, усиливающихся в использовании лакированного матового стекла в тон в тон, профилей из блестящего полированного алюминия. Структура, база основания и полуостров в новой отделке под текстиль- canvas.

PROGETTO 03
GRES /
VETRO SATINATO LACCATO







.....
TOTAL STONE PER AVERE IL MASSIMO DELL'ELEGANZA IN CUCINA: PIANO DI LAVORO E LAVELLO INTEGRATO SEMPRE IN GRES PORCELLANATO.

.....
TOTAL STONE FOR MAXIMUM ELEGANCE IN THE KITCHEN: WORKTOP AND INTEGRATED SINK IN PORCELAIN STONEWARE.

.....
ВСЁ В КАМНЕ, ДЛЯ МАКСИМАЛЬНОЙ ЭЛЕГАНТНОСТИ НА КУХНЕ: СТОЛЕШНИЦА С ИНТЕГРИРОВАННОЙ РАКОВИНОЙ В КОМПЛЕКТЕ ИЗ GRES PORCELLANATO.



.....
VETRI SATINATI DALL'EFFETTO
SETOSO AL TATTO SPOSANO
L'ACCOSTAMENTO DI GRES
MATERICI E PIANI IN FENIX,
DELICATI AL TATTO MA ULTRA
RESISTENTI NEL LORO UTILIZZO.
.....

.....
FROSTED GLASS WITH A
SILKY EFFECT TO THE TOUCH
MATCH THE COMBINATION
OF NATURAL STONEWARE
AND FENIX NTM TOPS,
DELICATE BUT ULTRA-RESISTANT.
.....

.....
МАТОВОЕ СТЕКЛО С ЭФФЕКТОМ
ГЛАДКОСТИ НА ОЩУПЬ,
ПРЕКРАСНОЕ СОЧЕТАНИЕ
КЕРАМИЧЕСКОГО МАТЕРИАЛА
РАБОЧЕЙ ПОВЕРХНОСТИ ИЗ
FENIX, НЕЖНОЙ НА ОЩУПЬ,
НО УЛЬТРА-СИЛЬНЫЙ В ИХ
ИСПОЛЬЗОВАНИИ.
.....





PROGETTO 03
GRES / VETRO SATINATO LACCATO





.....
 GLI ELEMENTI A GIORNO IN FENIX CON I PROPRI SCOMPARTI ASIMMETRICI. ALL'INTERNO DI QUESTI È DISPOSTO L'ARTICOLO "DADO" LACCATO OPACO.

OPEN ELEMENTS IN FENIX NTM WITH THEIR ASYMMETRICAL SPACES WITH MATTLACQUERED "DADO" PIECE INSIDE.

ОТКРЫТЫЕ ПРОФИЛИ ИЗ FENIX С АСИММЕТРИЧНЫМИ ОТСЕККАМИ. ПРЕДСТАВЛЕННЫ В ФОРМЕ "DADO" И МАТОВОЙ ЛАКИРОВКОЙ.



PROGETTO 03

PROGETTO
PLAN
ПЛАН

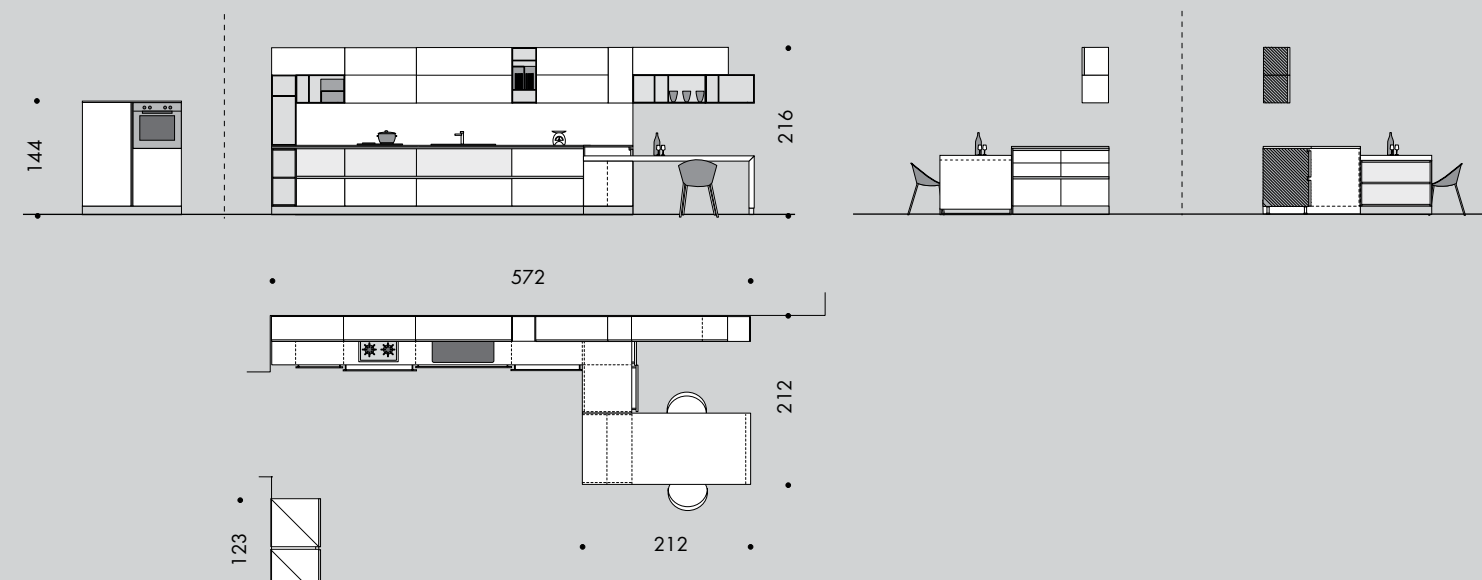

FINITURE FRONTALI
FRONT FINISHES
ОТДЕЛКИ ЛИЦЕВЫХ ПАНЕЛЕЙ

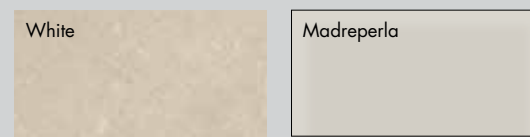

GRES Stone

Vetro satinato laccato

FINITURE STRUTTURA
FRAME FINISHES
ОТДЕЛКИ КАРКАСА



Canvas

PIANO CUCINA
KITCHEN TOP
КУХОННАЯ СТОЛЕШНИЦА

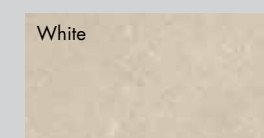

GRES Stone

PIANO BANCONE
COUNTERTOP
СТОЛЕШНИЦА ОСТРОВКА

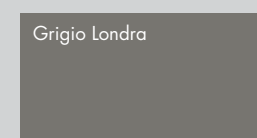

Fenix

ELEMENTI A GIORNO
OPEN ELEMENTS
ОТКРЫТЫЕ ЭЛЕМЕНТЫ

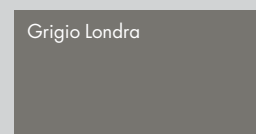

Fenix

GOLA
GROOVE
ПРОФИЛЬ

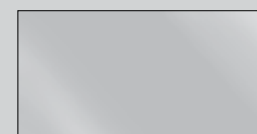

Alluminio brillantato

SEDIA
CHAIR
КРЕСЛА



Trop

TECHNICAL DATA





SEZIONE TECNICA



ESTETICA E FUNZIONE

Grazie a questo accessorio l'armadiatura in cucina è ora possibile nelle grandi dimensioni di larghezza: oltre 240cm. L'interno è rigorosamente vestito in trama di tessuto canvas e dispone di attrezzatura metallica antracite ed acciaio. I ripiani in vetro fumè vengono elettrizzati con luce grazie ad un sistema brevettato.

AESTHETICS AND FUNCTION

Thanks to this accessory, wardrobes in the kitchen are now possible in large widths: more than 240 cm. The inside is rigorously lined with a canvas material and has anthracite metallic and steel equipment. The smoked glass shelves are wired with lights thanks to a patented system.

ЭСТЕТИКА И ФУНКЦИОНАЛЬНОСТЬ

Благодаря этому аксессуару стало возможным внедрение шкафов на кухне со значительной шириной: более 240 см. Отделка поверхностей представлена в строгом оформлении под текстиль canvas и располагает техническое оснащение в металлическом, антрацитовом и стальном исполнении. Полки из дымчатого стекла оснащены подсветкой по запатентованной системе.



Scegliere l'apertura di un pensile è argomento di base per avere l'equilibrio di forma e funzione di una cucina. L'elemento vasistas è disponibile in diverse altezze.

Choosing the door of a wall unit is fundamental to bring balance in the shape and function of a kitchen. The top-hinged door element is available in different heights.

Выбор открывания навесных элементов, является базовой темой для возможности иметь равновесие между формой и функцией кухни. Элемент vasistas-вертикальное открывание доступно в различных размерах высоты.



A differenza del pensile vasistas, il pensile coplanare sfrutta un movimento orizzontale da destra verso sinistra e viceversa. La differenza rimane principalmente sulla possibilità di lasciarlo aperto: è un nuovo modo di fare arredo, comunicare quello che di solito rimane nascosto.

Compared to the wall unit with top-hinged doors, the wall unit with coplanar doors takes advantage of the horizontal movement from right to left and vice-versa. The difference is mainly in the possibility of leaving it open: it's a new way of furnishing, showing what usually remains hidden.

В отличие от навесных шкафов с вертикальным открыванием, компланарные выгодно используют горизонтальное движение справа налево и наоборот. Разница главным образом в возможности оставлять его открытым: это новый способ изготовления мебели, показывая то, что обычно остается скрытым.

SPAGNOL CUCINE Venetia collection

PENSILI A GIORNO
OPEN WALL UNITS
ПОЛКИ МОДУЛИ В ЗОНЕ ОТДЫХА
SP. 12mm
Orizzontale

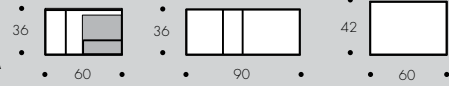

PENSILI A GIORNO
OPEN WALL UNITS
ПОЛКИ МОДУЛИ В ЗОНЕ ОТДЫХА
SP. 12mm
Verticale

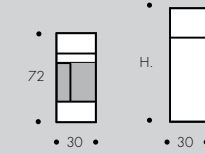

PENSILI
WALL UNITS
НАВЕСНЫЕ ШКАФЫ
H 36/42/60cm

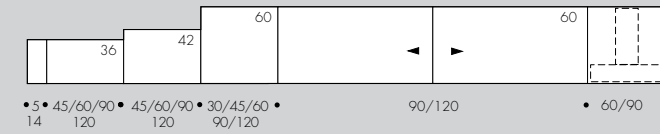

PENSILI
WALL UNITS
НАВЕСНЫЕ ШКАФЫ
H 72/102cm

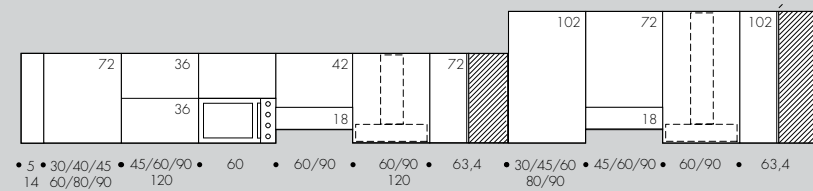

BASI
BASES
ОСНОВАНИЯ

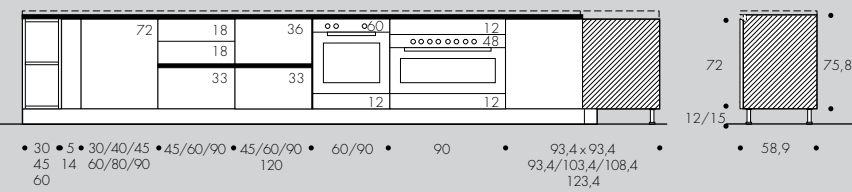

BASI ATTREZZATE
EQUIPPED BASES
ОБОРУДОВАННЫЕ ОСНОВАНИЯ

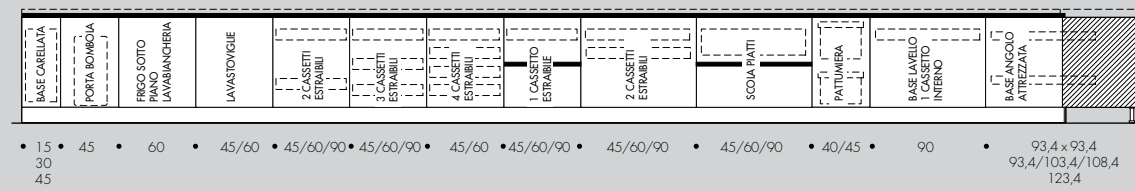

BASI SOSPESE
SUSPENDED BASES
ПРИОСТАНОВЛЕНО ОСНОВАНИЙ

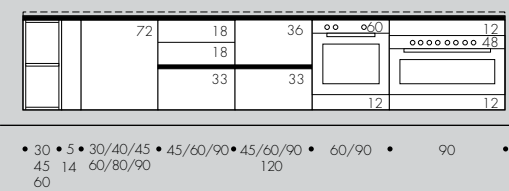

BASI RIBASSATE
LOWERED BASES
ЗАНИЖЕННЫЕ ОСНОВАНИЯ

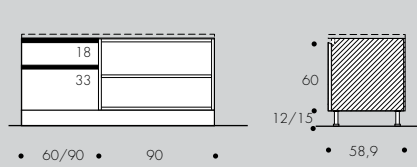

BASI PROFONDITÀ RIDOTTA
REDUCED-DEPTH BASES
ОСНОВАНИЯ УМЕНЬШЕННОЙ ГЛУБИНЫ

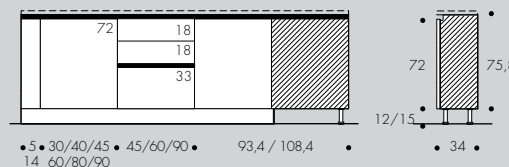

BASI RIBASSATE PROFONDITÀ RIDOTTA
LOWERED REDUCED-DEPTH BASES
ОСНОВАНИЯ ЗАНИЖЕННЫЕ УМЕНЬШЕННОЙ ГЛУБИНЫ

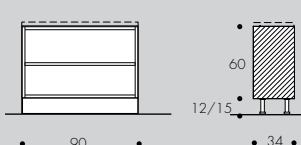

BASI "MIDI"
"MIDI" BASES
ОСНОВАНИЯ "MIDI"

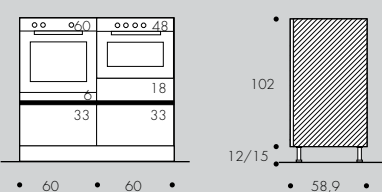

SOPRAPENSILE E SOPRACOLONNE
SUSPENDED WALL UNIT AND TALL UNITS
ПРИОСТАНОВЛЕНО СТЕНКИ И ШКАФЫ

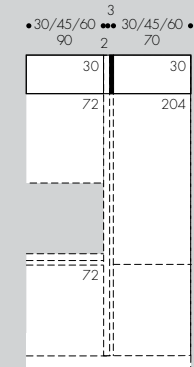

SEZIONE TECNICA

COLONNE
TALL UNITS
КОЛОННЫ
H 132cm



COLONNE ATTREZZATE
EQUIPPED TALL UNITS
ОБОРУДОВАННЫЕ КОЛОННЫ
H 132cm

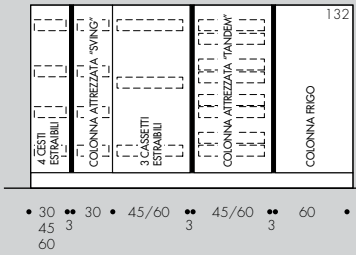

COLONNE
TALL UNITS
КОЛОННЫ
H 204cm

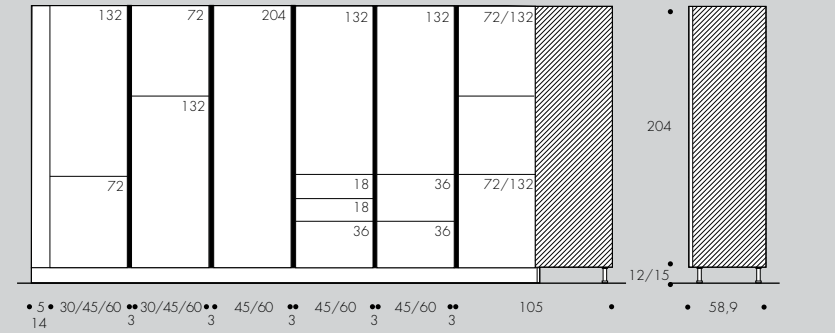

COLONNE COMPLANARI
COPLANAR TALL UNITS
КОМПЛАНАРНЫЙ КОЛОННЫ

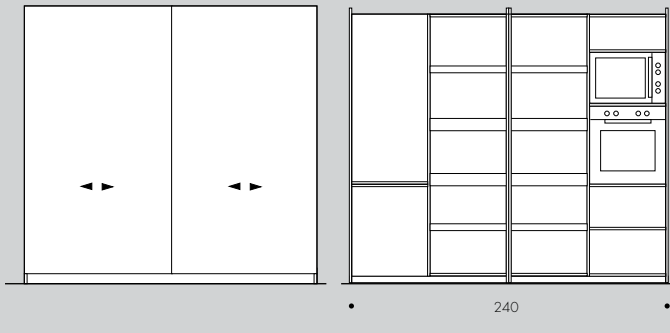

COLONNE ATTREZZATE
EQUIPPED TALL UNITS
ОБОРУДОВАННЫЕ КОЛОННЫ
H 204cm

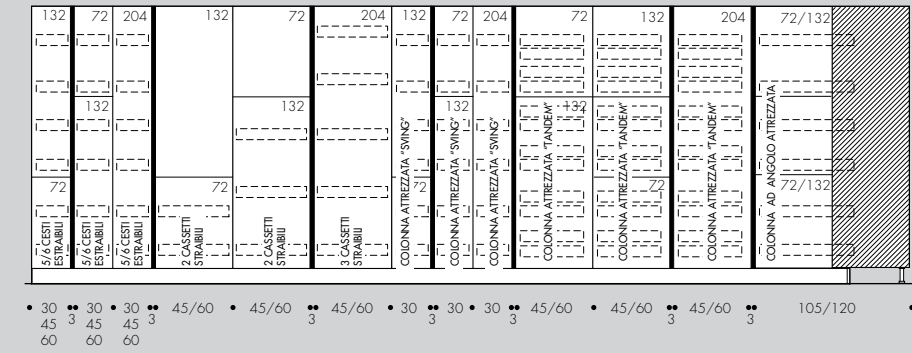

COLONNE FORNO FRIGO
OVEN-REFRIGERATOR TALL UNITS
КОЛОННЫ С ДУХОВКОЙ - ХОЛОДИЛЬНИКОМ
H 204cm

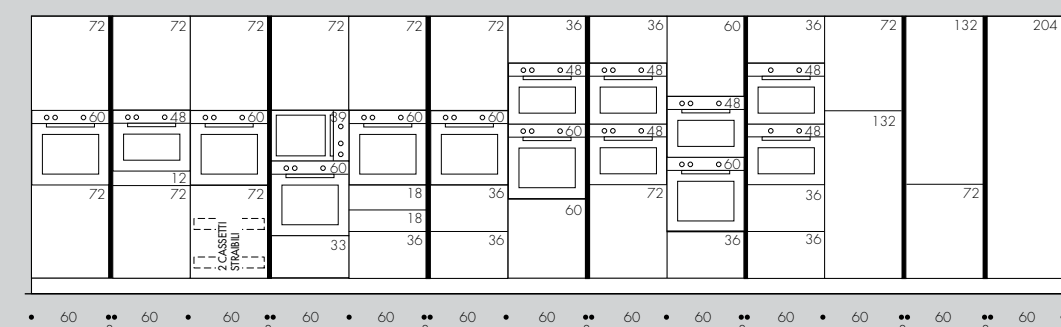

FINITURE / FINISHES / ОТДЕЛКИ

GRES PIETRE



STONE White



Pietra di Galizia



Basalto

GRES LUXURY



CEMENT Grey



CEMENT Antracite

VETRO SATINATO LACCATO / LACQUERED FROSTED GLASS / СТЕКЛО ЛАКИРОВАННЫЙ МАТОВЫЙ

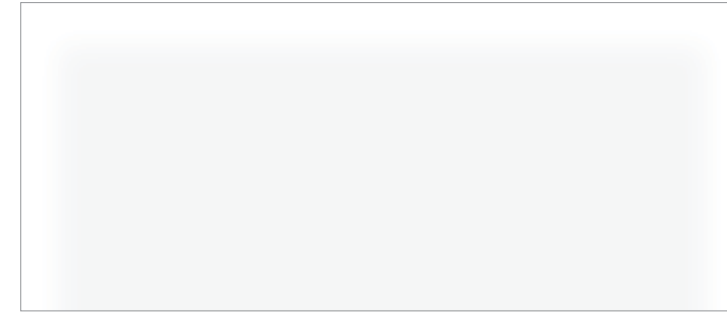

Bianco



Salis

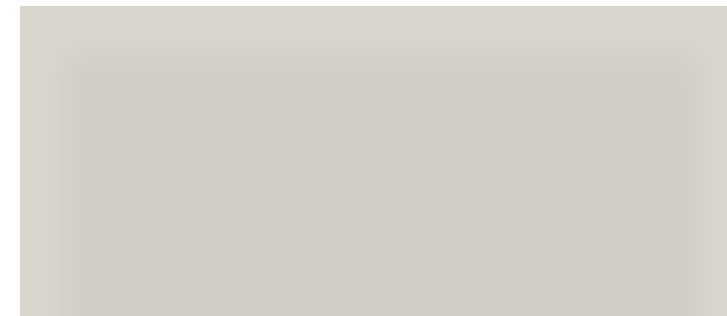

Mareperla

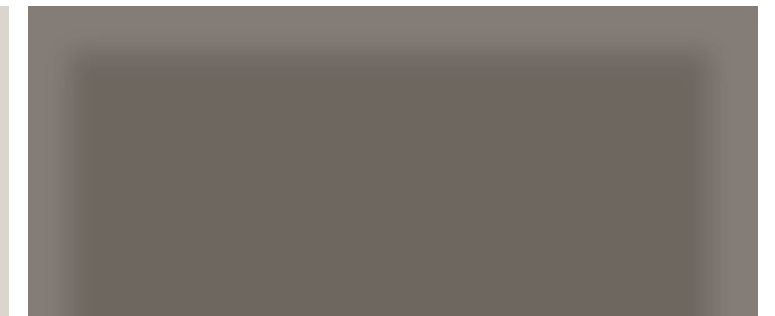

Fango



Blu notte



Antracite



SEDE LEGALE:

MOBIL S.p.A.
Via Vidor, 1
31010 Masnigo di Moriago
(Treviso) ITALY

Tel. +39 0438 89 11
Fax +39 0438 89 00 82
E-mail mobili@spagnol.it

SEDE OPERATIVA:

SPAGNOL CUCINE
Via Paludotti, 2
31020 Vidor
(Treviso) ITALY

Tel. +39 0423 98 87
Fax +39 0423 98 88 19
E-mail cucine@spagnol.it
Web www.spagnolcucine.it

Export Department:
Fax +39 0423 988836
E-mail export@spagnol.it



© MOBIL S.p.A.
Edition January 2015



Photo: Studi fotografici Renai&Renai
Colour Separation: Eurografica
Graphic Design: Elisa De Marchi
Printed by: Grafiche Aringa

421-SCCATVENETIA-01-15 Rev.0

